

Průmyslově právní ochrana

Duševní vlastnictví

Šimon Kovář
Katedra textilních a jednoúčelových strojů



Co je duševní vlastnictví?

Duševní vlastnictví se vztahuje na výtvořiny mysli, jako jsou vynálezy, literární a umělecká díla, návrhy a symboly, jména a obrázky používané v obchodě.



WORLD
INTELLECTUAL
PROPERTY
ORGANIZATION

Průmyslově právní ochrana

Předměty duševního vlastnictví:

- Autorská práva
- Patenty a užitné vzory
- Průmyslové vzory
- Ochranné známky
- Označení původu a zeměpisná označení



ÚŘAD
PRŮMYSLOVÉHO
VLASTNICTVÍ

Autorská práva

Soubor právních norem upravující vztahy vznikající z tvorby literárních, uměleckých a vědeckých děl. Autorské dílo vzniká v okamžiku, kdy je dílo vyjádřeno v jakékoli objektivně vnímatelné podobě.

- Osobnostní práva zanikají smrtí autora.
- Majetková práva trvají po dobu autorova života a 70 let po jeho smrti.



Všechna práva vyhrazena, tímto symbolem se mohou označují díla, na něž se vztahuje autorský zákon, ale autorský zákon to nevyžaduje.

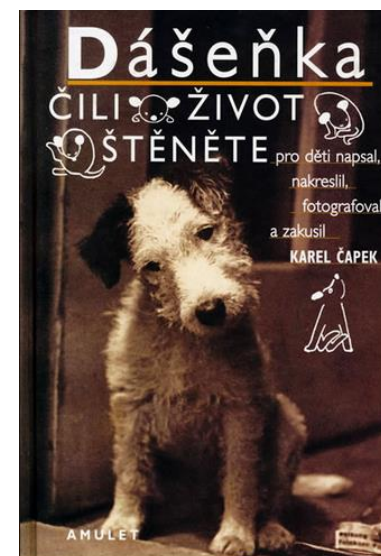

Patenty a užité vzory

Patent se uděluje na vynálezy, které jsou nové, jsou výsledkem vynálezecké činnosti a jsou průmyslově využitelné. Vynález je technické řešení. Užité vzor = malý patent.

Podmínky pro udělení:

- **novost**
- **výsledek tvůrčí vynálezecké činnosti**
- **průmyslová využitelnost**



Patentová rešerše

Zde by měl každý pracovník výzkumu a vývoje začít. Při řešení technického problému je třeba provést patentovou rešerši o stavu techniky v dané oblasti. Měla by být rozšířena na veškerou relevantní literaturu. Patentovou rešerši si můžete udělat sami za pomoci online databází (např. EPO, WIPO, EUIPO) , nebo ji zadat patentovému úřadu UPV, popřípadě patentovému zástupci.



Patentová přihláška/užitný vzor

Žádost o udělení patentu

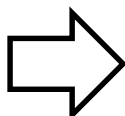

Popis vynálezu, shrnutí současného stavu techniky, odhalení inovace, podstata technického řešení, uvedení alespoň jednoho detailního provedení

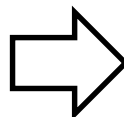

Nároky určující rozsah ochrany patentu

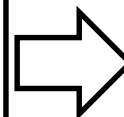

Výkresy, schémata na které se odkazuje popis vynálezu, nebo nároky

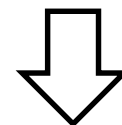

Anotace jako vyhledávací nástroj pro jiné přihlašovatele

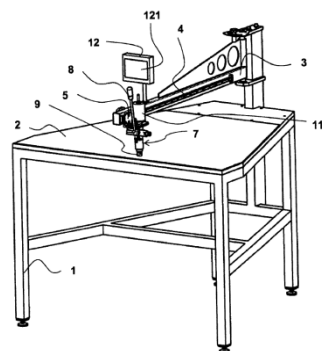

Obr. 1

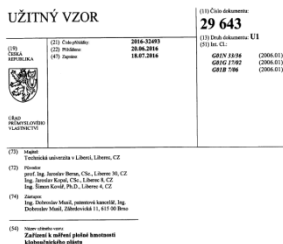

Zaměstnanecký vynález

Vytvoří-li původce vynález ke splnění pracovních povinností, přechází právo na patent na zaměstnavatele. Neuplatní-li zaměstnavatel ve lhůtě 3 měsíců od vyrozumění právo na patent, může sám autor podat přihlášku vynálezu. Původce je povinen zaměstnavatele informovat neprodleně o vynálezu a předat mu potřebné podklady.



Průmyslové vzory

Jsou právní ochranou vnějšího vzhledu výrobku. Je určena pro řešení designerská. Ochrana spočívá zejména ve znacích linií, obrysů, barev, tvaru, struktury, materiálu a zdobení.

Podmínky pro udělení:

- **individuální**
- **nový**



Ochranné známky

Je právní nástroj ochrany značky jímž společnosti identifikují své produkty a služby. To je odlišuje od konkurence.

Ochranné známky mohou být znázorněné slovem, obrazem, kombinací, barvou, tvarem.



Symbol registrované ochranné známky „Registered Trade Mark“



Označení původu a zeměpisná označení

Označení původu je název oblasti označující zboží pocházející z této oblasti. Kvalita nebo vlastnosti tohoto zboží jsou výlučně nebo převážně dány zvláštním zeměpisným prostředím s jeho charakteristickými přírodními a lidskými faktory.

Zeměpisné označení používáme pro zemědělské a potravinářské produkty.



Patent inspiration – nástroj pro vyhledávání patentů – tvorbu patentových řešerší

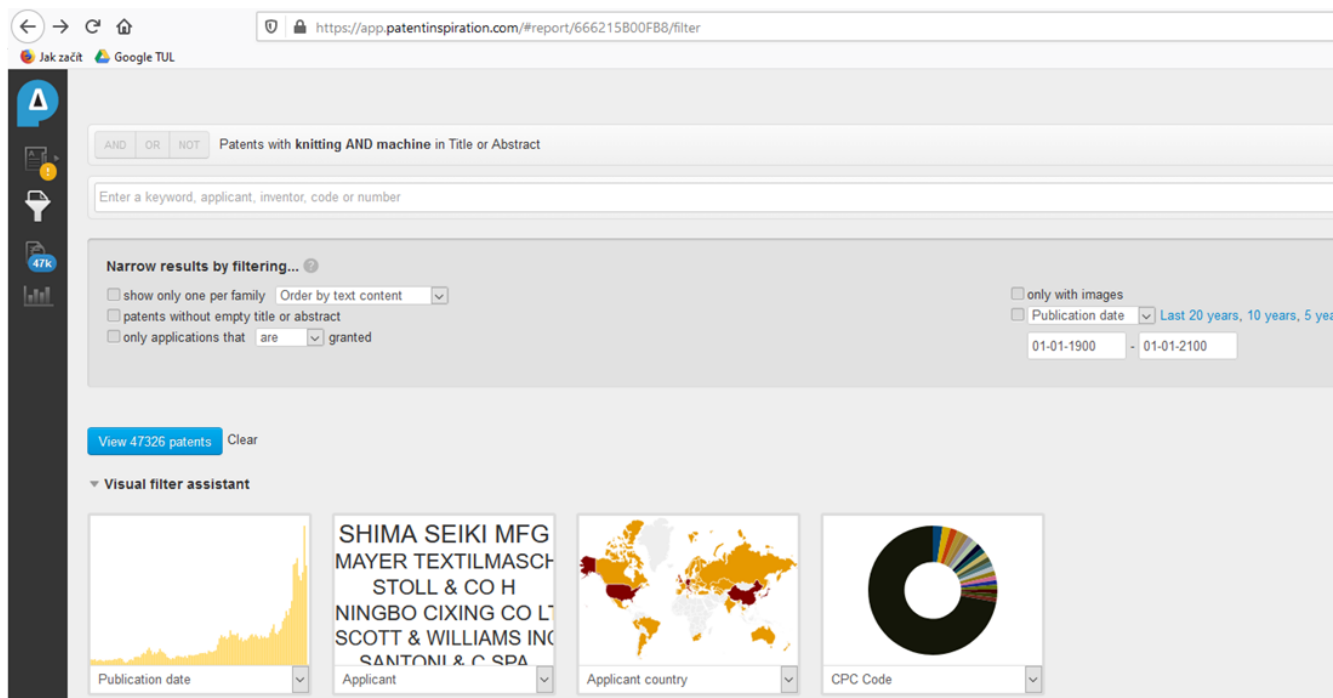

The screenshot displays the Patent Inspiration web application interface. The browser address bar shows the URL: <https://app.patentinspiration.com/#report/666215B00FBB/filter>. The search criteria are set to "Patents with knitting AND machine in Title or Abstract". Below the search bar, there are options to narrow results by filtering, including checkboxes for "show only one per family", "patents without empty title or abstract", and "only applications that are granted". A "Publication date" filter is set to "Last 20 years, 10 years, 5 years". A button labeled "View 47326 patents" is visible. The "Visual filter assistant" section includes four visualizations: a line chart for "Publication date", a list of applicant names (SHIMA SEIKI MFG, MAYER TEXTILMASCH, STOLL & CO H, NINGBO CIXING CO L, SCOTT & WILLIAMS INC, SANTONI & C SPA), a world map for "Applicant country", and a donut chart for "CPC Code".

<https://www.patentinspiration.com/>

UPV – Úřad Průmyslového Vlastnictví

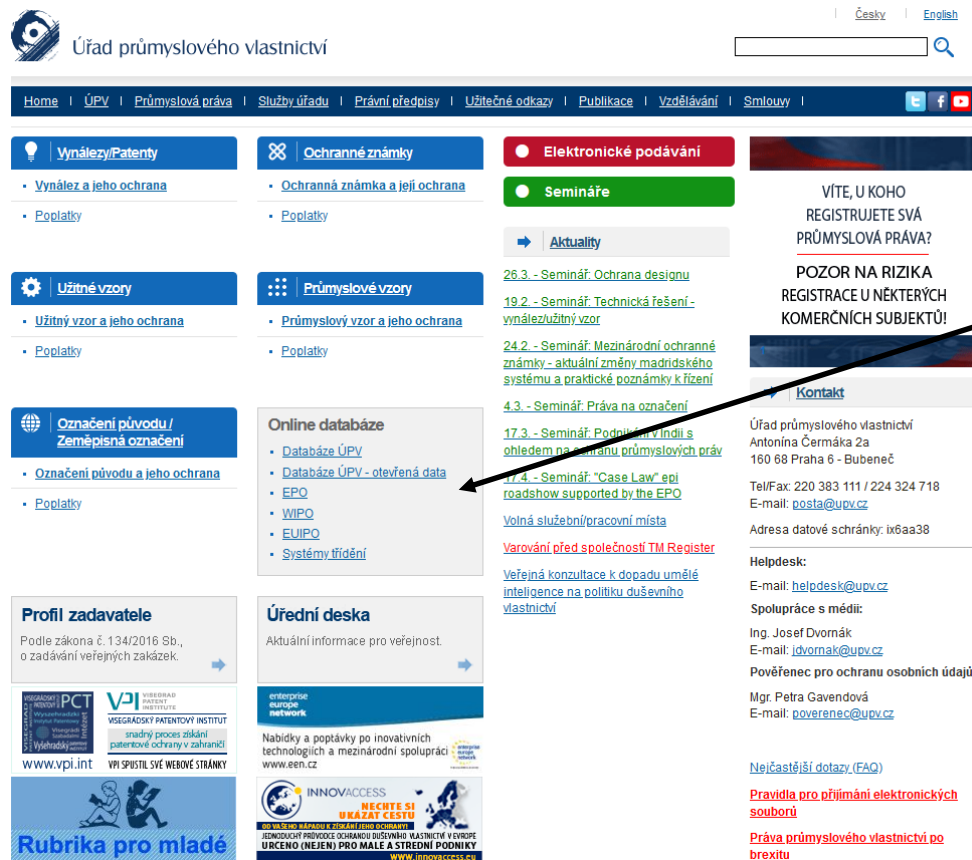

The screenshot shows the homepage of the Úřad průmyslového vlastnictví (UPV). The navigation bar includes links for Home, ÚPV, Průmyslová práva, Služby úřadu, Právní předpisy, Užitečné odkazy, Publikace, Vzdělávání, and Smlouvy. The main content area is divided into several sections:

- Vynálezy/Patenty**: Vynález a jeho ochrana, Poplatky
- Ochranné známky**: Ochranná známka a její ochrana, Poplatky
- Elektronické podávání**: Semináře, Aktuality
- Užitné vzory**: Užité vzor a jeho ochrana, Poplatky
- Průmyslové vzory**: Průmyslový vzor a jeho ochrana, Poplatky
- Označení původu / Zeměpisná označení**: Označení původu a jeho ochrana, Poplatky
- Online databáze**: Databáze ÚPV, Databáze ÚPV - otevřená data, EPO, WIPO, EUIPO, Systémy řízení
- Profil zadavatele**: Podle zákona č. 134/2016 Sb., o zadávání veřejných zakázek.
- Úřední deska**: Aktuální informace pro veřejnost.
- Rubrika pro mládež**: Rubrika pro mládež
- INNOVACCESS**: MECHTE SI UKÁZAT CESTU

Annotations include:

- A search bar at the top right.
- A red arrow pointing to the "Aktuality" link under "Elektronické podávání".
- A black arrow pointing to the "Databáze ÚPV - otevřená data" link in the "Online databáze" section.
- A black arrow pointing to the "Kontakt" link in the right sidebar.
- Text on the right: "Odkazy pro vyhledávání v databázích" with a black arrow pointing to the "Databáze ÚPV - otevřená data" link.

Odkazy pro vyhledávání
v databázích

<https://www.upv.cz/cs.html>



UPV – Vyhledávání v národní databázi

Databáze UPV – Databáze patentů a užitečných vzorů

Vyhledávací formulář patentů a užitečných vzorů ?

Číslo dokumentu/zápisu ?	=	<input type="text"/>	and	-	+
Číslo přihlášky ?	=	<input type="text"/>	and	-	+
MPT ?		<input type="text"/>	and	≡	+
Původce ?		<input type="text"/>	and	-	+
Přihlašovatel/Majitel ?		<input type="text"/>	and	-	+
Název ?		<input type="text"/>	and	-	+
Anotace ?		<input type="text"/>	and	-	+
Skupina ?	Nevybráno		and	-	+
Aktivní dokument ?		<input type="text"/>	and	-	+
Platná nabídka licence ?		<input type="text"/>	and	-	+

bez ohledu na diakritiku Nepatentová literatura ?

<https://www.upv.cz/cs.html>



WIPO – World Intellectual Property Organization



The screenshot shows the top navigation bar of the WIPO website. It includes the WIPO logo and the text "WORLD INTELLECTUAL PROPERTY ORGANIZATION". Below the logo, there are navigation links: "IP Services", "Policy", "Cooperation", "Knowledge", "About IP", and "About WIPO". A search bar with the text "Search WIPO" and a magnifying glass icon is also present. The main content area features a large graphic with the number "100" and the text "New Growth for WIPO Environmental Initiative". The text below the graphic reads: "WIPO GREEN has welcomed a new group of major international companies and institutions to the environmental initiative, surpassing 100 partners in the global network of public and private sector organizations committed to reducing the effects of climate change."



WORLD
INTELLECTUAL
PROPERTY
ORGANIZATION

https://www.wipo.int/edocs/pubdocs/en/intproperty/450/wipo_pub_450.pdf



Závěr

Znalost orientace v průmyslové a právní ochraně je nutným předpokladem pro úspěšný životní cyklus produktu a konkurenceschopnost.

Kontrolní otázky:

- Jaké předměty duševního vlastnictví máme.
- Popište postup při podávání patentové přihlášky.
- V čem tkví ochrana užitným vzorem.



Příští přednáška bude na téma

**„ Systémy pro podpůrné činnosti pro práci
CAD inženýra “**

Děkuji za pozornost



Použitá literatura a zdroje informací:

Vynálezy pro budoucnost, Úřad průmyslového vlastnictví 2015, Praha
Prospektové materiály ÚPV

<https://www.patentinspiration.com/>

https://www.wipo.int/edocs/pubdocs/en/intproperty/450/wipo_pub_450.pdf

<https://www.upv.cz/cs.html>